

BEOPLAY V1

BeoPlay V1-32

BeoPlay V1-40



Szanowny Kliencie,

Niniejsza skrócona instrukcja zawiera informacje o konfigurowaniu i sposobie użytkowania zakupionego przez Państwa produktu B&O PLAY i podłączonych urządzeń.

Telewizor oferuje znacznie więcej opcji i funkcji niż opisano w niniejszej skróconej instrukcji obsługi. Wśród nich są wyłączniki czasowe, system kodu PIN oraz ustawienia sieciowe. Te i inne funkcje opisano szczegółowo w instrukcji produktu online oraz w tekstach pomocy, które można znaleźć w menu telewizora.

Instrukcje można znaleźć na stronie www.beoplay.com/v1/support.

Instrukcje oraz ekranowe teksty pomocy są także aktualizowane za każdym razem, gdy nowe oprogramowanie wprowadza nowe lub modyfikuje dostępne już opcje i funkcje telewizora.

Na stronie www.beoplay.com/v1 można także znaleźć więcej informacji oraz dokumenty FAQ (odpowiedzi na często zadawane pytania) dotyczące produktu.

Przedstawiciel firmy to pierwsze źródło pomocy w przypadku jakichkolwiek problemów.

Producent zastrzega sobie prawo do zmiany bez powiadomienia danych technicznych urządzenia, sposobu jego obsługi oraz dostępnych w nim funkcji.

Uwagi

- Telewizor powinien być umieszczony i podłączony zgodnie z instrukcjami zawartymi w niniejszej skróconej instrukcji. Aby uniknąć obrażeń, korzystaj wyłącznie ze stelaży i uchwytów ściennych zatwierdzonych przez firmę Bang & Olufsen!
- Telewizor należy ustawiać wyłącznie na stabilnych i twardych powierzchniach.
- Nie stawiać żadnych przedmiotów na obudowie telewizora.
- Telewizora nie należy narażać na działanie wilgoci, deszczu ani ciepła.
- Ten telewizor jest przeznaczony wyłącznie do użytku w suchych pomieszczeniach mieszkalnych. Dopuszczalny zakres temperatury otoczenia wynosi od 10 do 40°C.
- Jeżeli telewizor wystawiono na działanie temperatur niższych niż 5°C, przed podłączeniem do zasilania i włączeniem należy poczekać, aż wróci do temperatury pokojowej.
- Nie należy ustawiać telewizora w miejscu bezpośrednio nasłonecznionym lub przy skupionym oświetleniu sztucznym, takim jak reflektor punktowy. Mogłoby to zmniejszyć czułość odbiornika fal podczerwieni. Przegrzanie ekranu może spowodować pojawienie się czarnych plam na obrazie. Plamy te znikną, kiedy odbiornik ostygnie do normalnej temperatury.
- Należy zapewnić wystarczający odstęp od ścian obudowy, który umożliwi odpowiednią wentylację produktu.
- Na urządzeniu nie wolno umieszczać źródeł otwartego ognia, takich jak zapalone świece.
- Aby zapobiec rozprzestrzenianiu się ognia, jego źródła, takie jak świece, powinny znajdować się z dala od urządzenia.
- Nie wolno otwierać obudowy odbiornika. Czynności tego rodzaju powinni wykonywać wykwalifikowani pracownicy serwisu.
- Nie należy uderzać w szybę twardymi lub spiczastymi przedmiotami.
- Telewizor Produkt można wyłączyć całkowicie jedynie przez odłączenie go od gniazdka zasilania. Gniazdo zasilania powinno być zawsze dostępne.
- W przypadku systemów multimedialnych należy postępować zgodnie z instrukcjami w celu dokonania prawidłowej i bezpiecznej instalacji oraz połączenia poszczególnych urządzeń.
- Tabliczka identyfikacyjna produktu znajduje się za pokrywą złączy.

Spis treści

Konfigurowanie

- 6 Ustawianie telewizora
- 8 Panel połączeń – BeoPlay V1–32
- 10 Panel połączeń – BeoPlay V1–40

Codzienne czynności

- 12 Jak używać pilota zdalnego sterowania
- 13 Jak przechodzić po pozycjach menu
- 15 Oglądanie telewizji
- 16 Przeglądarka multimedialnych treści
- 17 Zmiana ustawień obrazu i dźwięku
- 18 Czyszczenie
- 19 W jaki sposób...

Ustawianie telewizora

Instrukcje i więcej informacji, takich jak dokumenty FAQ (odpowiedzi na często zadawane pytania) można znaleźć na stronie www.beoplay.com/v1/support.

1. Rozpakuj telewizor.

Rozpakuj telewizor i połóż go na miękkim kocu. Usuń cztery bolce z telewizora.

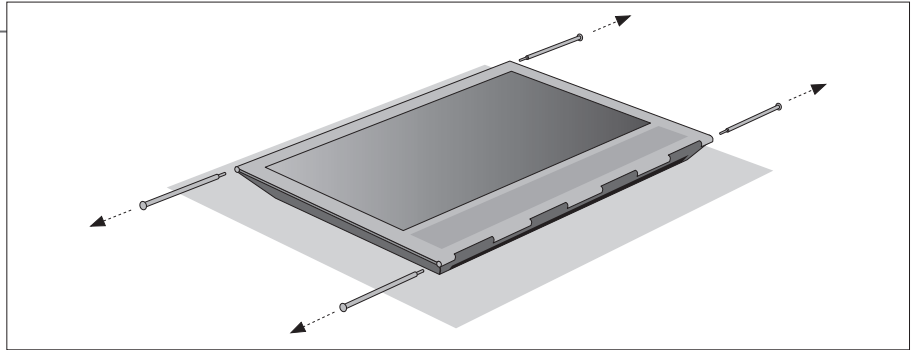

2. Wsuń osłonę głośników i zamontuj stelaż/uchwyt ścienny

Przed zamontowaniem stelaża lub uchwytu ściennego należy pamiętać o założeniu osłony głośników. Trzymając osłonę głośników obiema rękami, wsuń ją ostrożnie w otwór z boku telewizora.

Następnie zamontuj stelaż lub uchwyt ścienny (informacje w oddzielnej instrukcji).

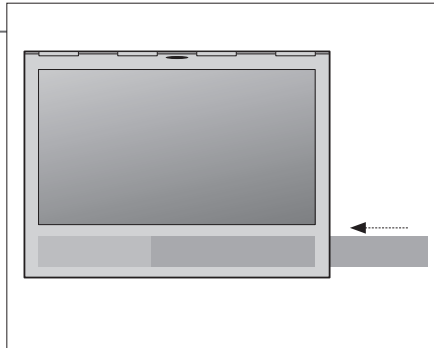

Aby zdjąć osłonę głośników, delikatnie wypchnij ją, używając do tego celu jednego z czterech bolców usuniętych z telewizora. Jeżeli telewizor jest zamontowany na podstawie stołowej albo uchwycie ściennym, musisz najpierw zdjąć boki podstawy albo uchwytu ściennego, aby zdjąć osłonę głośników. Zapoznaj się z instrukcjami dołączonymi do podstawy lub uchwytu ściennego.

3. Podłączanie telewizora

- Aby zdjąć pokrywę złączy, należy najpierw pociągnąć ją u dołu, a następnie zdjąć.
- Podłącz przewód zasilania, kabel Ethernet i kabel antenowy lub satelitalny, w zależności od posiadanego zestawu. W przypadku połączenia bezprzewodowego należy podłączyć antenę sieci bezprzewodowej.
- Włącz telewizor (naciśnij TV). Jeżeli pojawi się monit o podanie kodu PIN, podaj kod dostarczony przez przedstawiciela i kontynuuj pierwszą konfigurację (patrz następna strona).

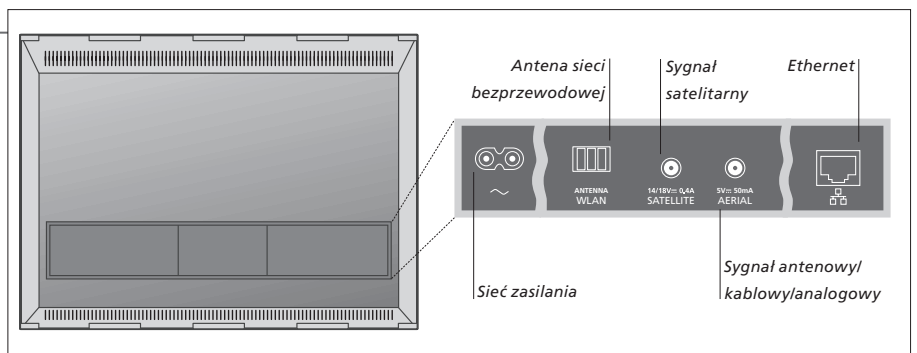

Ważne — instrukcje i dokumenty FAQ można znaleźć na stronie www.beoplay.com/v1/support

Wentylacja Aby zagwarantować odpowiednią wentylację, należy zapewnić odpowiednią przestrzeń wokół ekranu. Nie należy zasłaniać kratki wentylacyjnej. W momencie przegrzania telewizora (migający wskaźnik trybu oczekiwania i ostrzeżenie na ekranie) należy przełączyć go do trybu oczekiwania — nie wyłączać — aby ostygnął. W tym czasie telewizor nie będzie działał.

Złącze Ethernet Podłącz telewizor do Internetu, aby móc pobierać aktualizacje oprogramowania oraz tabele Peripheral Unit Controller (PUC). Zaleca się, aby ustawić automatyczną aktualizację oprogramowania telewizora.

Ustawienia sieci Więcej informacji na temat konfiguracji przewodowej i bezprzewodowej można znaleźć w instrukcji online oraz w instrukcji dołączonej do anteny sieci bezprzewodowej.

Informacje na temat pilota zdalnego sterowania Beo4 można znaleźć na stronie 12 instrukcji Beo4.

4. Pierwsza konfiguracja

Zostaniesz poprowadzony przez szereg menu, w których należy dokonać różnych ustawień. Do nawigacji użyj przycisków Beo4 \leftarrow , \rightarrow , \wedge and \vee , po czym naciśnij w środku, aby wybrać ustawienie. W niektórych podmenu możesz nacisnąć przycisk **BACK**, aby powrócić do pierwszej konfiguracji.

Jeśli chcesz zmiany ustawień można też dokonać później. Jeżeli odbierasz sygnał telewizyjny za pośrednictwem urządzenia STB, w opcji **WEJŚCIA** wybierz **BRAK**. Ustaw urządzenie STB tak, jak pokazano na ilustracji poniżej.

JĘZYK MENU
AKTUAL. OPROG. (USB)
KRAJ
JĘZYK
USTAWIENIA SIECI
AKTUAL. OPROG. (INTERNET)
USTAWIENIA GŁOŚNIKÓW
KONTROLA DOSTĘPU
WEJŚCIA (STROJENIE TV)
WARTO WIEDZIEĆ

Postępuj zgodnie z instrukcjami na ekranie. Naciśnij niebieski przycisk, gdy będzie dostępny — wyświetli się pomoc.

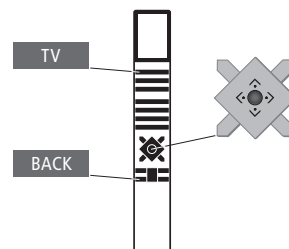

5. Podłącz sprzęt zewnętrzny

Jest to ilustracja zaledwie jednego z wielu możliwych ustawień.

Kiedy podłączysz sprzęt zewnętrzny, np. urządzenie STB, do gniazda HDMI IN telewizora (patrz kolejne strony), pojawi się monit o skonfigurowanie źródła. Postępuj zgodnie z instrukcjami na ekranie.

Informacje na temat innych opcji konfiguracji, tabel PUC oraz nadajników podczerwieni można znaleźć w instrukcji online dostępnej pod adresem www.beoplay.com/v1/support.

Sprzętem firmy innej niż Bang & Olufsen można sterować za pomocą pilota Beo4, korzystając z tabeli Peripheral Unit Controller (PUC). Aby tabela PUC zadziałała, w pobliżu odbiornika podczerwieni podłączonego sprzętu należy umieścić nadajnik podczerwieni. Przed podłączeniem nadajnika podczerwieni należy sprawdzić sygnał podczerwieni.

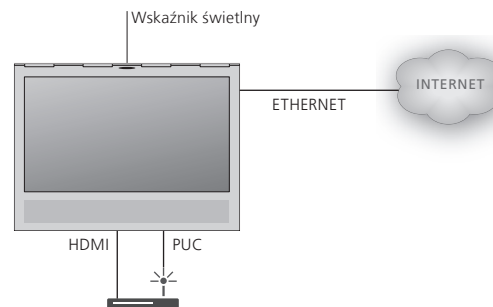

6. Prowadzenie przewodów

Przewody można przymocować po bokach lub pośrodku, w zależności od uchwyty ściennej lub ustawienia stelaża. Ze względów bezpieczeństwa należy zabezpieczyć kable za pomocą znajdujących się w zestawie pierścieni mocujących.

Po dokonaniu wszelkich połączeń należy z powrotem założyć pokrywę złączy.

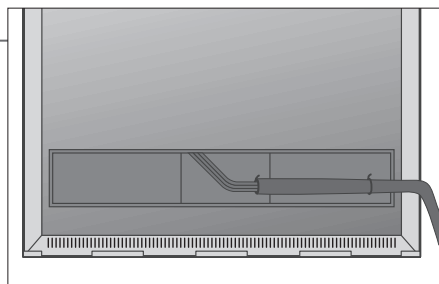

W przypadku korzystania z uchwyty ściennej dopilnuj, aby przewody miały wystarczający luz pozwalający na obrót telewizora w obie strony, zanim zepniesz je pierścieniami.

Światło wskaźnika — zielone	Wskaźnik miga krótko zielonym światłem, po czym telewizor jest gotowy do użytku. Aby skrócić czas uruchamiania, zapoznaj się z instrukcją online w kwestii ustawień zasilania.
Ciągłe czerwone	Telewizor znajduje się w trybie oczekiwania, ale należy pozostawić go podłączonego do zasilania ze względu na pobieranie oprogramowania.
Wolno migające czerwone	Telewizor został odłączony od źródła zasilania, w związku z czym należy podać kod PIN. Więcej informacji na temat systemu kody PIN można znaleźć w instrukcji online dostępnej pod adresem www.beoplay.com/v1/support .
Szybko migające czerwone	Nie odłączaj telewizora od źródła zasilania. Może to być spowodowane aktywowaniem nowego oprogramowania lub zbyt wieloma nieudanymi próbami podania kodu PIN.
Wyłączony	Telewizor znajduje się w trybie oczekiwania, jeśli chcesz, możesz go odłączyć od źródła zasilania. Spowoduje to jednak aktywowanie systemu kodu PIN.

Panel połączeń – BeoPlay V1–32

Każdy sprzęt podłączany do panelu złączy musi zostać zarejestrowany w menu KONFIGURACJA LISTY ŹRÓDEŁ.

~ – Sieć zasilania
Podłączenie do sieci zasilania

AERIAL (5V–50mA)
Wejściowe gniazdo antenowe pozwalające na podłączenie sieci telewizyjnej z zewnętrznej anteny/kablowej lub sygnału analogowego

2 x COMMON INTERFACE (moduł CA)
Umożliwia włożenie modułu CA i karty elektronicznej pozwalającej na uzyskanie dostępu do zakodowanych kanałów cyfrowych. Więcej informacji na temat obsługiwanych kombinacji kart elektronicznych i modułów CA można uzyskać od sprzedawcy. Informacje na temat prawidłowego wkładania modułu i karty można znaleźć w instrukcji online*²

USB (→↔, 5V – 0.5A)
Port do podłączania urządzeń USB w celu przeglądania zdjęć cyfrowych, filmów lub plików muzycznych.

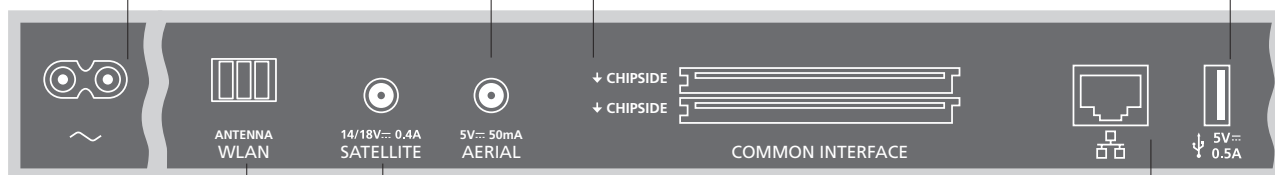

ANTENNA WLAN
Do podłączania anteny sieci bezprzewodowej

SATELLITE (14/18V – 0.4A)
Gniazdo wejściowe anteny przesyłającej cyfrowy sygnał satelitarny.
W zależności od opcji tunera może być dostępne jedno gniazdo satelitarne lub może go nie być.
Nigdy nie należy tu podłączać opcjonalnej anteny aktywnej

Ethernet (🌐)*¹
Do podłączenia do Internetu. Do aktualizacji oprogramowania albo strumieniowego przesyłania UPnP zdjęć cyfrowych, filmów lub plików muzycznych z np. urządzenia NAS

Ważne

Przewód i wtyczka zasilania Połącz gniazdo ~ na panelu złączy telewizora z gniazdkiem ściennym. Telewizor znajduje się w stanie oczekiwania, gotowy do użytku. Załączona wtyczka i przewód zasilający są zaprojektowane specjalnie dla tego produktu. Nie należy wymieniać wtyczki, a jeśli przewód zasilający jest uszkodzony, należy kupić nowy, akceptowany przez firmę Bang & Olufsen.

^{1*}Sprawdź, czy połączenie kablowe między produktem a routerem nie wychodzi poza budynek, aby uniknąć kontaktu z wysokim napięciem.

Zaleca się podłączenie telewizora do Internetu, co umożliwi pobieranie aktualizacji oprogramowania oraz pobieranie tabel Peripheral Unit Controller (PUC). Tabele PUC pozwalają na obsługę podłączonego sprzętu firm innych niż Bang & Olufsen za pomocą pilota Beo4 z przyciskiem nawigacyjnym.

S/P-DIF IN
Gniazdo wejściowe
dźwięku cyfrowego

HDMI IN (1–5)
Złącze High Definition Multimedia Interface umożliwia podłączenie rozmaitych źródeł wideo, takich jak urządzenia STB, konsole do gier, odtwarzacze multimedialne, odtwarzacze Blu-ray czy komputery

PL 1–3 (Power Link)
Do podłączenia głośników zewnętrznych w zestawie dźwięku przestrzennego. Więcej informacji można znaleźć w instrukcji obsługi*²

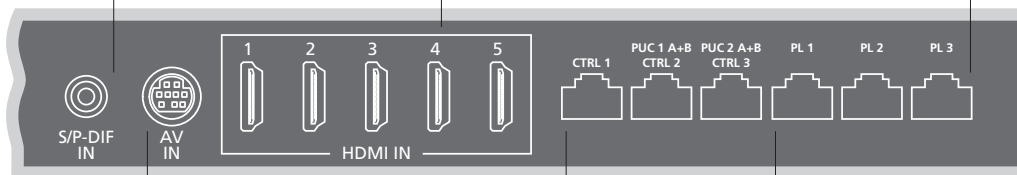

AV IN
Do podłączania analogowego sprzętu wideo. Wymagana specjalna przejściówka

CTRL 1
Nie używany

PUC 1 A+B (CTRL 2)/PUC 2 A+B (CTRL 3)
Do sygnałów podczerwonych sterujących sprzętem zewnętrznym podłączonym do gniazda HDMI IN lub AV IN. Umożliwia sterowanie sprzętem firm innych niż Bang & Olufsen za pomocą pilota Beo4 z przyciskiem nawigacyjnym*²

Kable i przejściówki

W zależności od sprzętu podłączanego do telewizora potrzebne są różne kable, a także ewentualnie różne przejściówki. Kable i przejściówki można nabyć u przedstawiciela firmy Bang & Olufsen.

Złącze Ethernet

Podłącz telewizor do Internetu, aby móc pobierać aktualizacje oprogramowania oraz tabele Peripheral Unit Controller (PUC). Zaleca się, aby ustawić automatyczną aktualizację oprogramowania telewizora.

²*Instrukcja online

Instrukcja online zawiera więcej informacji na temat konfiguracji oraz podłączania sprzętu zewnętrznego.

Panel złączy – BeoPlay V1–40

Każdy sprzęt podłączany do panelu złączy musi zostać zarejestrowany w menu KONFIGURACJA LISTY ŹRÓDEŁ.

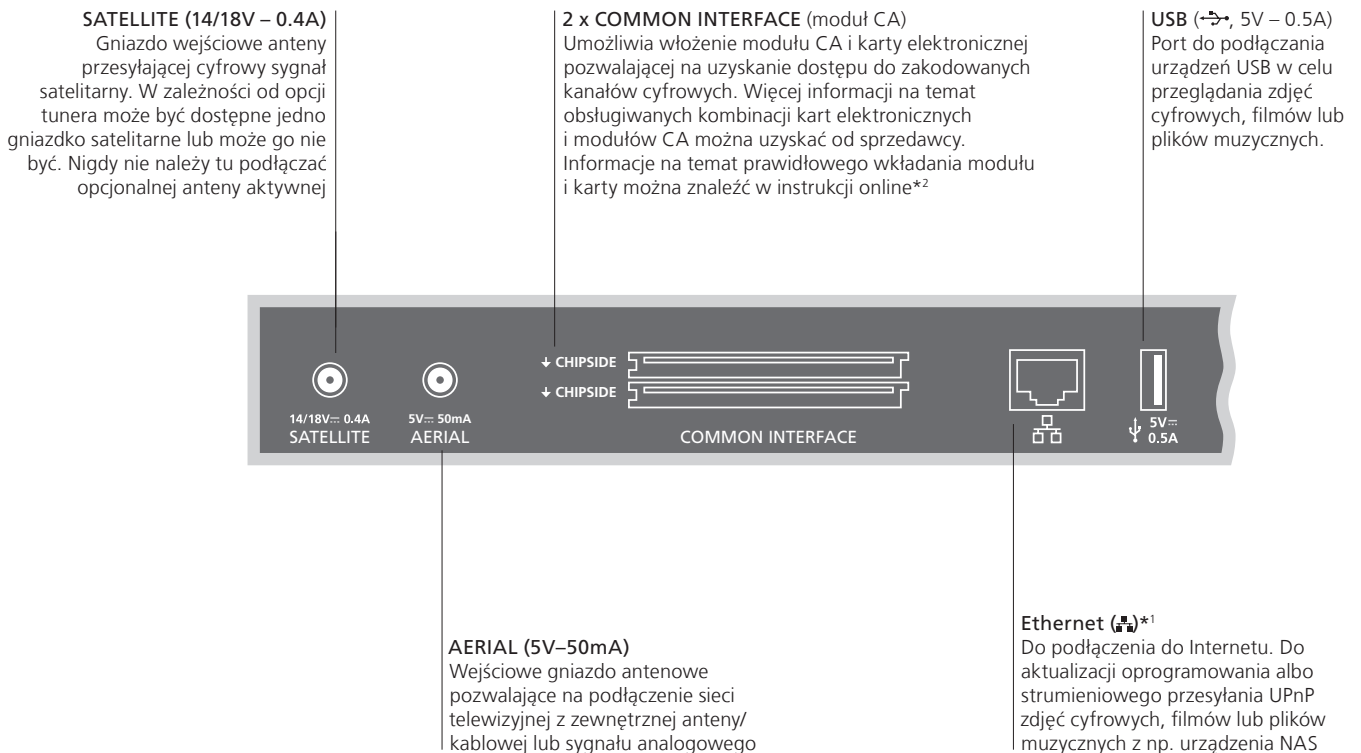

Ważne

Przewód i wtyczka zasilania Połącz gniazdo ~ na panelu złączy telewizora z gniazdkiem ściennym. Telewizor znajduje się w stanie oczekiwania, gotowy do użytku. Załączona wtyczka i przewód zasilający są zaprojektowane specjalnie dla tego produktu. Nie należy wymieniać wtyczki, a w razie uszkodzenia przewodu zasilającego należy zakupić nowy u dealera firmy Bang & Olufsen.

^{1*}Sprawdź, czy połączenie kablowe między produktem a routerem nie wychodzi poza budynek, aby uniknąć kontaktu z wysokim napięciem.

Zaleca się podłączenie telewizora do Internetu, co umożliwi pobieranie aktualizacji oprogramowania oraz pobieranie tabel Peripheral Unit Controller (PUC). Tabele PUC pozwalają na obsługę podłączonego sprzętu firm innych niż Bang & Olufsen za pomocą pilota Beo4 z przyciskiem nawigacyjnym.

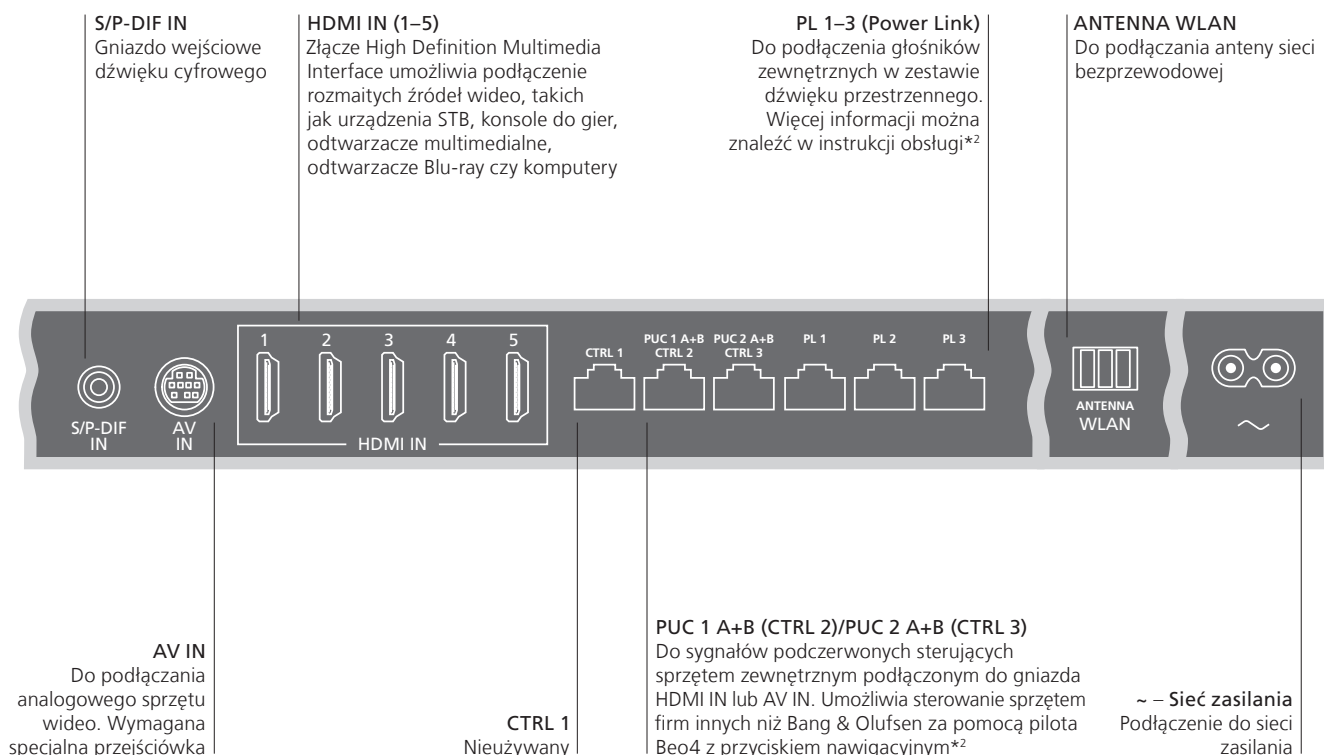

Kable i przejściówki

W zależności od sprzętu podłączanego do telewizora potrzebne są różne kable, a także ewentualnie różne przejściówki. Kable i przejściówki można nabyć u przedstawiciela firmy Bang & Olufsen.

Złącze Ethernet

Podłącz telewizor do Internetu, aby móc pobierać aktualizacje oprogramowania oraz tabele Peripheral Unit Controller (PUC). Zaleca się, aby ustawić automatyczną aktualizację oprogramowania telewizora.

²*Instrukcja online

Instrukcja online zawiera więcej informacji na temat konfiguracji oraz podłączania sprzętu zewnętrznego.

Jak używać pilota zdalnego sterowania

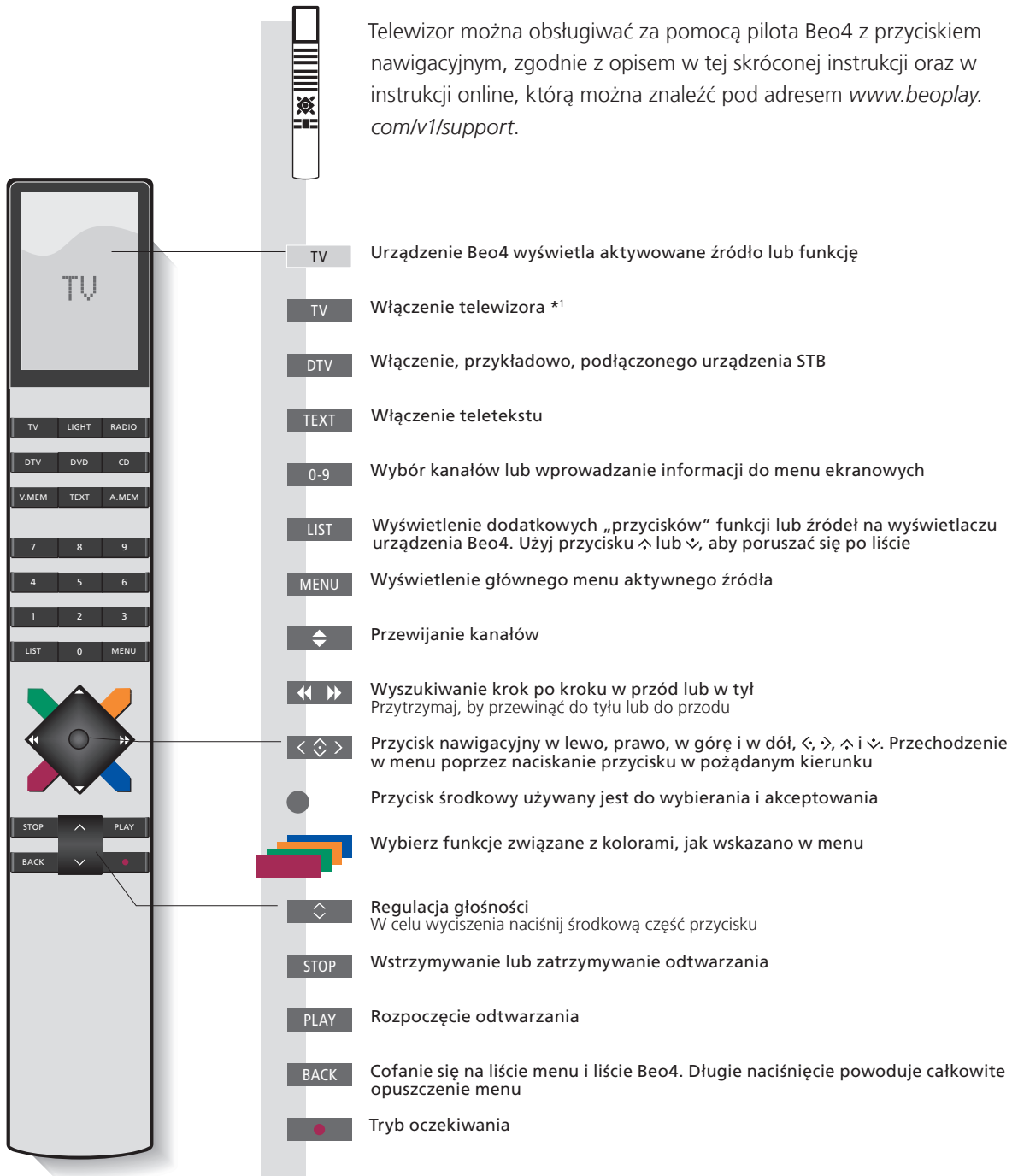

Ważne - instrukcje i dokumenty FAQ można znaleźć na stronie www.beoplay.com/v1/support

- *Przyciski pilota Beo4** Ustawienia niektórych przycisków można zmienić w trakcie procesu instalacji. Więcej informacji można znaleźć w instrukcji obsługi.
UWAGA! Ogólne informacje na temat obsługi urządzeń za pomocą pilota znajdują się w instrukcji obsługi dołączonej do pilota zdalnego sterowania.
- Tekst cyfrowy/MHEG** W przypadku niektórych krajów i modułów CA wymagana jest aktywacja tekstu cyfrowego/MHEG. Jeżeli tekst cyfrowy/MHEG jest aktywowany, w przypadku pilota Beo4 występują pewne różnice. Jeżeli na ekranie nie jest widoczne żadne menu, przed naciśnięciem kolorowego przycisku należy naciśnąć przycisk **MENU**.
- Ustawienia MODE** Sprawdź, czy pilot Beo4 jest w trybie **MODE 1**. Informacje na temat konfiguracji pilota Beo4 można znaleźć na stronie 19.

Poruszaj się po menu i wybieraj ustawienia za pomocą pilota.

Wyświetlacz i menu

Wybierz źródło i zmień ustawienia



Włączanie telewizora



Wyświetlanie menu*¹

Nawigacja po menu

Kiedy menu jest widoczne na ekranie, można przechodzić między opcjami menu, wyświetlać ustawienia lub wprowadzać dane.



Zaznaczenie menu/zmiana ustawienia



Wprowadzenie danych



Wyświetlenie podmenu/zapisanie ustawienia



Wybór opcji



Cofanie się w strukturze menu



Naciśnij i przytrzymaj, aby wyjść z menu

Przechodzenie między stronami menu

Niektóre menu zajmują więcej miejsca niż jest dostępne na ekranie telewizora. W takich sytuacjach widać tylko część tekstu menu u góry lub dołu ekranu. Aby w prosty sposób przejść z góry listy na sam jej dół, wystarczy nacisnąć przycisk nawigacyjny w górę.



Przechodzenie pomiędzy stronami



Przewijanie elementów menu

Jednolita linia wskazuje, że wyboru należy dokonać za pomocą przycisku środkowego

CHANNEL LIST	
CNN	1
TV 2 NEWS	2
DISCOVER	3
CWNBC	4
BBCWORLD	5
...	6
...	7
SUPER CH	8
...	9
CRIME TV	10
CINEMA	11
MOVIE NW	12

Wednesday 09 November, 2011

Linia z wypełnieniem wskazuje, że ustawienia można edytować za pomocą przycisków nawigacyjnych w lewo i w prawo

PIN CODE	
PIN CODE	OFF
NEW PIN CODE	

Wednesday 09 November, 2011

Przykładowa lista kanałów.

Informacja

***1*Menu główne** W każdej chwili można wyświetlić menu główne zawierające nakładkę menu z listą wszystkich funkcji specjalnych aktywnego źródła.

Pomoc W menu KONFIGURACJA można wyświetlić/ukryć tekst pomocy, naciskając **niebieski** przycisk. Niektóre teksty pomocy mogą się nakładać na menu. W przypadku niektórych języków teksty pomocy są dostępne wyłącznie po angielsku.

Wybór źródła

Można wybrać źródło, naciskając po prostu odpowiedni przycisk na pilocie, albo dokonać wyboru za pośrednictwem menu.



Wyświetlanie menu głównego



Wybierz opcję LISTA ŹRÓDEŁ



Wybór źródła

Wyświetlanie tekstów pomocy

Można wyświetlić teksty pomocy z wyjaśnieniami dotyczącymi funkcji i opcji dostępnych w menu i podmenu.



Wyświetlanie menu głównego



Wyświetlenie menu KONFIGURACJA



Wybór opcji



Wyświetlanie/ukrywanie tekstów pomocy

Opcje i funkcje ogólne są też wyjaśnione w menu WARTO WIEDZIEĆ.*¹

Informacja

¹*Menu **WARTO WIEDZIEĆ** Wyświetl menu za pośrednictwem menu KONFIGURACJA. Znajdziesz tam informacje o podstawowych funkcjach i opcjach. Jeżeli telewizor odbierze aktualizację oprogramowania (wymagane jest łącze internetowe), będą tu wyjaśnione nowe funkcje i opcje.

W zależności od opcji telewizora można oglądać analogową lub cyfrową telewizję naziemną, kablową i satelitarną. Można też dodawać ulubione kanały do grupy i wyświetlać teletekst, jeśli jest dostępny.

Włączanie telewizora

 Naciśnij na przykład TV

Wybierz kanał

 *lub*  
Wybierz Wybór kanału Wybór poprzedniego kanału

Wyświetlenie i korzystanie z nakładki menu

Możesz wyświetlić menu główne zawierające opcje aktywnego źródła.









 Naciśnij  *lub*  Aktywuj żądaną funkcję*¹

Ustawienie głośności

 Regulacja głośności  Naciśnięcie pośrodku powoduje wyłączenie dźwięku  Naciśnięcie powoduje anulowanie wyciszenia







Tworzenie grup kanałów

Jeżeli masz do dyspozycji dużo kanałów, możesz podzielić je na grupy, co ułatwi szybkie odnajdowanie ulubionych kanałów.

 Wyświetlenie menu ULUBIONE*²  Nazwij grupę zgodnie z instrukcjami przedstawionymi na ekranie  Naciśnij dwukrotnie, aby zapisać i otworzyć grupę    Wybierz grupę, z której chcesz kopiować. Postępuj zgodnie z instrukcjami na ekranie   Zapisz ustawienia

Korzystanie z teletekstu

Możesz wyświetlić teletekst dla wybranego kanału, jeżeli jest oferowany przez jego dostawcę.

 Naciskaj, aby zmieniać tryb ekranu  *lub*   *lub*  Podaj numer strony  Krótkie naciśnięcie powoduje powrót do poprzedniej strony. Długie naciśnięcie powoduje wyjście z teletekstu

Informacja

Przewodnik po programach

Informacje na temat przewodnika po programach i można znaleźć w instrukcji online pod adresem www.beoplay.com/v1/support.

*Funkcje przycisków kolorowych

Jeżeli tekst cyfrowy jest wyłączony, można też aktywować funkcje przycisków kolorowych nie naciskając najpierw MENU.

²*Menu ULUBIONE

Aby wyświetlić menu ULUBIONE, naciśnij przycisk MENU, wybierz opcję KONFIGURACJA, a następnie KANAŁY i EDYTUJ GRUPY TV.

Przeglądarka mediów

Można odtwarzać pliki muzyczne i filmowe, a także przeglądać zdjęcia zapisane w urządzeniu pamięci masowej lub na serwerze multimedialnym obsługującym DLNA/UPnP. Więcej informacji na temat połączeń i funkcji można znaleźć w instrukcji online pod adresem www.beoplay.com/v1/support.

Korzystanie z przeglądarki mediów

Kiedy podłączysz urządzenie pamięci masowej do telewizora, wykryje on źródło automatycznie i spyta, czy chcesz przeglądać jego zawartość. Możesz także wyświetlić opcję PRZEGLĄDARKA MEDIÓW za pośrednictwem menu KONFIGURACJA.

MEDIA

Wyświetl MEDIA na ekranie pilota Beo4*¹

Słuchanie muzyki

Wybierz folder z muzyką, której chcesz posłuchać.



Wybierz urządzenie pamięci masowej zawierające muzykę



Przeglądaj pliki lub przechodź między utworami. Wybierz plik muzyczny, który ma zostać odtworzony



Wstrzymanie



Wznowienie odtwarzania



Powrót do poprzednich menu. Przytrzymaj, by wrócić do menu głównego przeglądarki mediów

Przeglądanie zdjęć

Wybierz folder ze zdjęciami, które chcesz obejrzeć.



Wybierz urządzenie pamięci masowej zawierające zdjęcia



Przeglądaj pliki i foldery, po czym naciśnij, aby rozpocząć pokaz slajdów



Wstrzymanie



Przechodzenie między poprzednim i następnym zdjęciem

Odtwarzanie plików wideo

Wybierz folder z plikami wideo, które chcesz obejrzeć



Wybierz urządzenie pamięci masowej zawierające pliki wideo



Przeglądaj pliki i foldery, po czym naciśnij, aby otworzyć



Przechodzenie minutowe. Naciśnij i przytrzymaj przycisk, aby przewinąć w przód. Ponownie naciśnij, aby zmienić szybkość



Wznowienie odtwarzania

Informacja

¹*Beo4 LIST

Jeżeli nie masz przycisku MEDIA w Beo4 LIST, można przypisać inny przycisk do przeglądarki mediów za pośrednictwem menu KONFIGURACJA. Patrz strona 19.

Urządzenia pamięci masowej

Można przykładowo podłączać urządzenia USB oraz twarde dyski podłączane za pośrednictwem USB lub sieci Ethernet.

Dostęp do źródła PRZEGLĄDARKA MEDIÓW

Można wyświetlić menu główne, wybrać opcję LISTA ŹRÓDEŁ, zaznaczyć opcję PRZEGLĄDARKA MEDIÓW i nacisnąć przycisk **środkowy**, aby aktywować przeglądarkę mediów.

Podczas oglądania telewizji można zmieniać ustawienia dźwięku i obrazu. Więcej informacji na temat tych ustawień można znaleźć w instrukcji online pod adresem www.beoplay.com/v1/support.

Wybieranie trybów dźwięku

LIST SOUND 1-9

lub

LIST SOUND ● 1-9

Telewizor oferuje kilkanaście trybów dźwięku zoptymalizowanych pod kątem różnych rodzajów programu.

W menu KONFIGURACJA LISTY ŹRÓDEŁ można dla każdego źródła ustawić tryb dźwięku, który ma być używany za każdym razem, gdy to źródło jest aktywowane.

Wybierz tryb dźwięku 1-9, jeśli pamiętasz numer przypisany do żądanego trybu*1

Wyświetl tryby dźwięku na ekranie telewizora i wybierz jeden z nich

Wybór trybów obrazu

LIST PICTURE 1-3

lub

LIST PICTURE ● 1-3

Można aktywować rozmaite tryby obrazów stosowane w zależności od rodzaju programu.

Po wybraniu trybu obrazu dla źródła jest on zapamiętywany tylko do momentu wyłączenia telewizora lub przełączenia na inne źródło.

W menu KONFIGURACJA LISTY ŹRÓDEŁ można dla każdego źródła ustawić tryb obrazu, który ma być używany za każdym razem, gdy to źródło jest aktywowane.

Wybierz tryb obrazu 1-3, jeśli pamiętasz numer przypisany do żądanego trybu*1

Wyświetl tryby obrazu na ekranie telewizora i wybierz jeden z nich

Wybór formatu obrazu

LIST FORMAT 1-3 lub

LIST FORMAT ● 1-3

◀▶

W menu KONFIGURACJA LISTY ŹRÓDEŁ można dla każdego źródła ustawić format obrazu, który ma być używany za każdym razem, gdy to źródło jest aktywowane. Można także tymczasowo wybrać inny format obrazu.

Nie można zmienić formatu obrazu, gdy włączony jest tekst cyfrowy, a na ekranie widoczna jest aplikacja MHEG. Więcej informacji na temat tekstu cyfrowego można znaleźć w instrukcji online.

Wybierz format obrazu 1-3, jeśli pamiętasz numer przypisany do żądanego formatu

Wyświetl formaty obrazu na ekranie telewizora i wybierz jeden z nich

Przełączanie między formatami

AUTO (wybierz 1)

Aby zmniejszyć czarne pasy widoczne u góry i u dołu ekranu, obraz jest skalowany bez zmiany jego geometrii. Jednak jeżeli źródło obrazu 4:3 sygnalizuje nieprawidłowy format, obraz zostanie rozciągnięty w poziomie

AUTOM. OBR. PANORAM. (wybierz 2)

Aby zmniejszyć czarne pasy widoczne u góry i u dołu ekranu, obraz jest skalowany i rozciągnięty w poziomie, by zajmował jak największy obszar ekranu

FORMAT ŹRÓDŁA (wybierz 3)

Źródło określa format obrazu

Informacja

*1*Beo4 LIST Aby wyświetlić na pilocie Beo4 opcje SOUND lub PICTURE, należy je najpierw dodać do listy funkcji Beo4 patrz str. 19.

Czyszczenie

Regularne zabiegi konserwacyjne, takie jak czyszczenie, należą do obowiązków użytkownika. Aby osiągnąć najlepsze rezultaty, należy postępować zgodnie z instrukcjami.

Ekran

- Kurz należy ścierać z powierzchni urządzenia suchą, miękką szmatką.
- W celu usunięcia plam lub brudu należy używać miękkiej, niepozostawiającej kłaczków, dobrze wyżętej ściereczki i wody.
- Nigdy nie wolno używać alkoholu lub innych rozpuszczalników do czyszczenia jakichkolwiek części telewizora.
- Nie wolno uderzać w ekran twardymi ani spiczastymi przedmiotami.
- Niektóre ściereczki z mikrowłókna mogą uszkodzić powłokę optyczną z powodu swoich silnych właściwości ściernych.

Szafka

- Kurz należy ścierać z powierzchni urządzenia suchą, miękką szmatką.
- Silniejsze zabrudzenia należy usuwać miękką, wyżętą, niepozostawiającą kłaczków ściereczką i wodą z domieszką łagodnego środka czyszczącego, np. płynu do mycia naczyń.
- Nigdy nie wolno używać alkoholu lub innych rozpuszczalników do czyszczenia jakichkolwiek części telewizora.

Głośniki

- Należy unikać rozpylania płynów bezpośrednio na ekran, ponieważ może to doprowadzić do uszkodzenia głośników.
- Głośniki można czyścić odkurzaczem po założeniu szczotki i ustawieniu go na najniższy poziom mocy.
- Aby zdjąć osłonę głośników, delikatnie wypchnij ją, używając do tego celu jednego z czterech bolców usuniętych z telewizora. Jeżeli telewizor jest zamontowany na podstawie stołowej albo uchwycie ściennym, musisz najpierw zdjąć boki podstawy albo uchwytu ściennego, aby zdjąć osłonę głośników. Zapoznaj się z instrukcją dołączoną do podstawy lub uchwytu ściennego.

Informacje na temat pilota Beo4 można znaleźć w instrukcji Beo4.

...dodać nowy „przycisk” do listy Beo4?

Aby aktywować niektóre funkcje na pilocie Beo4, należy najpierw dodać „przycisk” do listy funkcji pilota Beo4.

- > Naciśnij i przytrzymaj przycisk trybu oczekiwania.
- > Naciśnij **LIST**, aby uzyskać dostęp do funkcji konfiguracji Beo4.
- > Zwolnij obydwa przyciski. **Na wyświetlaczu pojawi się komunikat ADD?**
- > Naciśnij **środkowy** przycisk i użyj przycisku nawigacyjnego, by wybrać np. **AV?**
- > Naciśnij przycisk **środkowy**, aby wyświetlić listę dodatkowych „przycisków” do wyboru. Na wyświetlaczu pojawi się pierwszy „przycisk” (będzie on migać na ekranie).
- > Naciśnij przycisk nawigacyjny w górę lub w dół, aby przejść w przód lub w tył list „przycisków” dodatkowych.
- > Naciśnij przycisk **środkowy**, aby dodać i umieścić „przycisk” na ustalonej pozycji listy, albo...
- > ...naciśnij przycisk **1–9**, aby wstawić „przycisk” na określonej pozycji na liście.
- > Wyświetlony zostanie komunikat **ADDED**, oznaczający, że „przycisk” został dodany. Długie naciśnięcie przycisku **BACK** spowoduje wyjście z konfiguracji.

...wybrać inny przycisk Beo4 do aktywacji źródła

Jeżeli chcesz, aby inny przycisk Beo4 aktywował źródło, możesz zmienić to ustawienie w menu **KONFIGURACJA LISTY ŹRÓDEŁ**.

- > Naciśnij przycisk **MENU**, aby wyświetlić menu **KONFIGURACJA**.
- > Wyświetl menu **LISTA ŹRÓDEŁ**.
- > Wybierz źródło, które chcesz skonfigurować, np. **PRZEGLĄDARKA MEDIÓW**, i naciśnij przycisk **środkowy**.
- > Przejdź do menu **PRZYCISK** i za pomocą przycisku nawigacyjnego w prawo wyświetl listę przycisków.
- > Za pomocą przycisków nawigacyjnych w górę i w dół przejdź między przyciskami, po czym naciśnij przycisk **środkowy**, aby wybrać przycisk, którego chcesz używać.

...ustawić pilota Beo4 w trybie MODE 1?

Pilota Beo4 z przyciskiem nawigacyjnym należy ustawić w trybie **MODE 1**.

- > Naciśnij i przytrzymaj przycisk trybu oczekiwania.
- > Naciśnij **LIST**, aby uzyskać dostęp do funkcji konfiguracji Beo4.
- > Zwolnij obydwa przyciski. Na ekranie zostanie wyświetlone pytanie **ADD?**
- > Naciśnij **LIST** lub przycisk nawigacyjny, aby wyświetlić **MODE?** na pilocie Beo4.
- > Naciśnij przycisk **środkowy**, aby wybrać żądaną konfigurację.
- > Naciśnij przycisk nawigacyjny w górę lub w dół, aby wyświetlić **MODE 1** na pilocie Beo4.
- > Naciśnij przycisk **środkowy**, aby zapisać konfigurację.
- > Zostanie wyświetlony komunikat **STORED** oznaczający zachowanie konfiguracji. Długie naciśnięcie przycisku **BACK** spowoduje zamknięcie ekranu ustawień.

Zużyty sprzęt elektryczny i elektroniczny (Dyrektywa WEEE) - Ochrona środowiska



Sprzęt elektryczny i elektroniczny, części i baterie oznaczone tym symbolem nie mogą być wyrzucane wraz ze zwykłymi odpadami z gospodarstw domowych; sprzęt elektryczny i elektroniczny oraz jego części i baterie muszą być zbierane i wyrzucane oddzielnie.

Usuwanie sprzętu elektrycznego i elektronicznego oraz baterii poprzez wyznaczone jednostki zbiórki odpadów pomoże uniknąć potencjalnie negatywnych skutków dla środowiska oraz zdrowia ludzi oraz przyczyni się do bardziej racjonalnego wykorzystania zasobów naturalnych.

Składowanie sprzętu elektrycznego i elektronicznego, baterii oraz odpadów zapobiega możliwemu skażeniu środowiska niebezpiecznymi substancjami, które mogą znajdować się w produktach i sprzęcie elektrycznym i elektronicznym.

Odpowiedzi na wszelkie pytania związane ze sposobem pozbywania się zużytych urządzeń można uzyskać przedstawiciela firmy Bang & Olufsen.

Ten produkt spełnia odpowiednie przepisy prawne dotyczące ochrony środowiska stosowane na całym świecie.



Firma Bang & Olufsen deklaruje niniejszym, że ten telewizor z obsługą sieci WLAN spełnia

postawowe wymogi oraz inne odpowiednie postanowienia Dyrektywy 1999/5/EC. Deklarację zgodności można znaleźć pod adresem www.beoplay.com/v1.

AT, BE, BG, CH, CY, CZ, DE, DK, EE, ES, FI, FR, GB, GR, HU, IE, IS, IT, LI, LT, LU, LV, MT, NL, NO, PL, PT, RO, SE, SI, SK, TR.

Ten sprzęt należy zainstalować i obsługiwać w minimalnej odległości 20 cm między anteną a ciałem użytkownika.

This product incorporates copyright protection technology that is protected by U.S. patents and other intellectual property rights. Use of this copyright protection technology must be authorized by Rovi Corporation, and is intended for home and other limited viewing uses only unless otherwise authorized by Rovi Corporation. Reverse engineering or disassembly is prohibited.

HDMI, the HDMI Logo and High-Definition Multimedia Interface are trademarks or registered trademarks of HDMI Licensing LLC.



Manufactured under license from Dolby Laboratories. Dolby and the double-D symbol are trademarks of Dolby Laboratories.



Manufactured under license under U.S. Patent Nos: 5,956,674; 5,974,380; 6,487,535 & other U.S. and worldwide patents issued & pending. DTS, the Symbol, & DTS and the Symbol together are registered trademarks & DTS 2.0 Channel is a trademark of DTS, Inc. Product includes software. © DTS, Inc. All Rights Reserved.

